

LAS ASOCIACIONES HISPANICAS EN CUBA:
FUENTES PARA SU ESTUDIO

JESUS GUANCHE PEREZ

CIDMUC. La Habana. Cuba

El estudio de las asociaciones hispánicas en Cuba permite reconstruir la actividad socio-cultural de los inmigrantes y sus descendientes vinculados con éstas, desde las condiciones históricas de la crisis en las relaciones colonia-metrópoli (1840-1898), hasta la pérdida del poder colonial en el contexto del capitalismo cubano dependiente (1902-1958); así como en los últimos tres decenios de aceleradas transformaciones (1959-1991). Al mismo tiempo hace posible valorar el papel desempeñado por cada una y el lugar que ocupan en las relaciones histórico-culturales entre Cuba y España.

En un ámbito más específico, también resulta de interés particular para el Centro de Investigación y Desarrollo de la Música Cubana (CIDMUC) la intensa y variada actividad musical realizada por las asociaciones, que va desde la creación de agrupaciones (coros, rondallas) hasta la sistematización de la enseñanza musical especializada y de aficionados; el auspicio de concursos, romerías y otras actividades que duran hasta el presente.

A la primera etapa (1840-1898) corresponde una amplia proliferación de sociedades de beneficencia, centros regionales, casinos, asociaciones o entidades económicas y colonias. Por orden cronológico y a manera de ejemplos éstas son las siguientes:

SOCIEDADES DE BENEFICENCIA

Año de fundación	Denominación
1840	Sociedad de Beneficencia de Naturales de Cataluña (La Habana).
1871	Sociedad de Beneficencia de Naturales de Galicia (La Habana).

Año de fundación	Denominación
1872	Asociación Canaria de Beneficencia y Protección Agrícola (La Habana).
1872	Sociedad Catalana y Balear de Beneficencia (Matanzas).
1877	Sociedad Asturiana de Beneficencia (La Habana).
1877	Asociación Vasco-Navarra de Beneficencia (La Habana).
1878	Asociación Protectora de la Inmigración Canaria y de Beneficencia en Matanzas.
1881	Sociedad de Beneficencia de Naturales de Andalucía (La Habana).
1883	Sociedad Montañesa de Beneficencia (La Habana).
1885	Sociedad Castellana de Beneficencia (La Habana).
1888	Sociedad Balear de Beneficencia (La Habana).
1893	Sociedad Benéfica Burlagesa (La Habana).

CENTROS REGIONALES

1860	Centro de la Colonia Española de Cárdenas (Matanzas).
1879	Centro Gallego de La Habana.
1886	Centro Asturiano de La Habana.
1899	Centro de la Colonia Española de Camagüey.
1899	Centro de la Colonia Española de Santiago de Cuba.

CASINOS

1869	Casino Español de La Habana.
1871	Casino Español de Sagua la Grande (Las Villas).
1881	Casino Español de Colón (Matanzas).
1884	Casino Español de Remedios (Las Villas).
1885	Casino Español de Placetas (Las Villas).
1888	Casino Español de Cruces (Las Villas).
1899	Casino Español de Matanzas.
1899	Casino Español de Santa Clara (Las Villas).

ASOCIACIONES O ENTIDADES ECONOMICAS

1880	Asociación de Dependientes del Comercio de La Habana, con 57 Delegaciones en el resto de la isla.
------	---

Año de fundación	Denominación
1887	Cámara de Comercio de Guipúzcoa.
1887	Cámara de Comercio y de la Industria de Zaragoza.
1887	Cámara de Comercio de Reus.
1887	Cámara de Comercio de Tarrasa.
1887	Cámara de Comercio de Valladolid.
1887	Cámara Oficial de Comercio de Alicante.
1887	Cámara Oficial de Comercio de Lérida.
1887	Cámara Oficial de Comercio, Industria y Navegación de Cartagena.
1887	Cámara Oficial de Comercio, Industria y Navegación de Málaga.
1888	Cámara Oficial de Comercio de la provincia de Badajoz.
1888	Cámara de Comercio Española en Burdeos.
1889	Cámara de Comercio de Bilbao.
1889	Cámara de Comercio de Barcelona.
1890	Cámara de Comercio Española en México.
1899	Cámara de Comercio de Córdoba.
1891	Cámara de Comercio de Santander.

COLONIAS

1880	Colonia Española de Cienfuegos (Las Villas).
1899	Colonia Española de Manzanillo (Oriente).
1899	Colonia Española de Ranchuelo (Oriente).

A la segunda etapa (1902-1958) corresponde un amplio conjunto de asociaciones regionales o comarcales que se nuclean en el seno de los centros regionales ya establecidos desde la segunda mitad del siglo pasado o que poseen carácter independiente. Lo anterior se relaciona estrechamente con la gran inmigración de los primeros decenios del presente siglo. En el orden cronológico y a modo de síntesis, estas son:

CENTRO GALLEGO DE LA HABANA

1907	Liga Santaballese.
1909	Sociedad la Unión Mañonesa.

Año de fundación	Denominación
1909	Aurora de Somoza.
1910	Hijos del Partido de Lalín.
1912	Chantada, Carballedo y su comarca.
1915	Club Carreño de La Habana.
1915	Hijos del Ayuntamiento de Estrada.
1918	Club Navia de Suarna.
1921	Hijos del Ayuntamiento de Buján.
1921	Hijos del Ayuntamiento de Golada; entre otros.

CENTRO ASTURIANO DE LA HABANA

(Con 112 delegaciones, que incluye 3 en Asturias —Oviedo, Avilés y Gijón— y 1 en Tampa, EUA.)

1907	Club Gradense.
1908	Consejo de Cudillero.
1908	Unión Club Piloñés.
1909	Sociedad Casina de La Habana.
1910	Club Luarqués.
1911	Unión Cabranense.
1911	Club Avilesino.
1911	Naturales del Consejo de Boal.
1912	Juventud Asturiana.
1912	Club Tinetense de La Habana; entre otros.

CENTRO CASTELLANO

1910	Colonia Palentina.
1914	Colonia Leonesa.
1914	Colonia Zamorana de Cuba.
1922	Colonia Salmantina.
1924	Club Villarino.

OTRAS ASOCIACIONES INDEPENDIENTES

1900	Centro Catalanista de Santiago de Cuba.
1906	Asociación Canaria de La Habana, con 70 delegaciones en toda la isla.

Año de fundación	Denominación
1907	Catalunya, Grop Nacionalista Radical (Santiago de Cuba).
1910	Centro Montañés de La Habana.
1919	Centro Andaluz de La Habana.
1919	Agrupación Artística Gallega.
1920	Centro Vasco de La Habana.
1928	Naturales de Ortigueira.
1945	Sociedad Rosalía de Castro.

Corresponde a la tercera etapa (1959-1991) la formación desde 1960 de tres federaciones regionales de Asturias, Galicia y Castilla, junto con las antiguas sociedades de beneficencia y otros centros en menor cantidad que aún se conservan independientemente. Estas federaciones son:

— *Federación de Asociaciones Asturianas de Cuba*, que incluye cuarenta y una sociedades no sólo pertenecientes a esta región de España, sino además a los centros montañés y andaluz, así como la centenaria Sociedad de Beneficencia de Naturales de Galicia, incorporada desde 1990.

— *Federación de Sociedades Españolas de Cuba*, que abarca cuarenta y cuatro sociedades pertenecientes a diversas comarcas o ayuntamientos de Galicia; y

— *Agrupación de Sociedades Castellanas de Cuba*, con siete asociaciones que incluyen las sociedades de beneficencia castellana y burgalesa, junto con las anteriores colonias castellanas creadas a principio del presente siglo.

Casi todas estas asociaciones generan, patrocinan o condicionan un conjunto de publicaciones —*actas, artículos, boletines, estatutos, informes, memorias, monografías, periódicos, reglamentos y revistas*— (Gráfico 1), que junto con determinados *documentos de archivo*, son dadas a conocer tanto en el contexto de la vida institucional, como en el conjunto de publicaciones periódicas de circulación provincial, nacional e internacional. Todo ello refleja la existencia de una conciencia histórica por trascender en el tiempo, lo cual perdura hasta nuestros días, pero con un evidente proceso de extinción de las publicaciones periódicas.

De acuerdo con la información procesada en nueve lugares de Cuba ¹

1. Junto con el autor participaron en la obtención inicial de la información la Licenciada Gertrudis Campos Mitjans y las alumnas de la Licenciatura de Historia de la Universidad de La Habana, Olga E. Mármol Mesa y Elizabeth Rodríguez Carcacés.

*COMPOSICION DE LAS FUENTES EN %
POR TIPOS DE PUBLICACIONES*

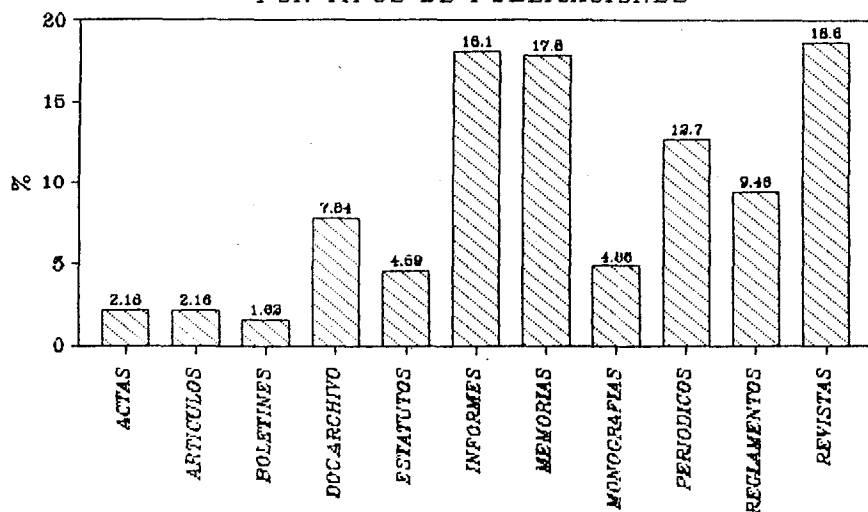

TIPOS (GRAFICO 1)

*COMPOSICION DE LAS FUENTES EN %
POR LUGARES DE UBICACION EN CUBA*

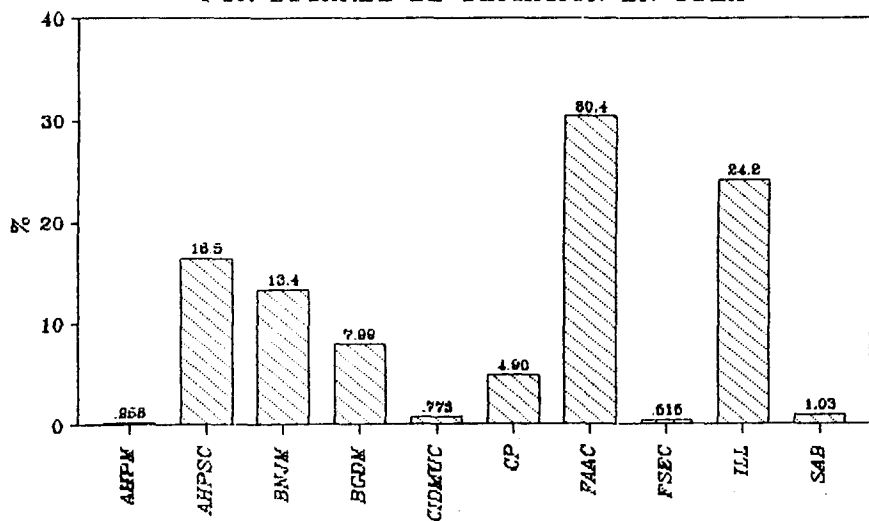

LUGARES (GRAFICO 2)

correspondientes a las ciudades de La Habana, Matanzas y Santiago de Cuba (Gráfico 2) se observa una plena correspondencia entre las tendencias globales de la inmigración hispánica desde fines del siglo XIX hasta principios del siglo XX, con la información localizada por regiones de España (Gráfico 3); se observa un predominio de documentos de instituciones asturianas, gallegas, canarias y catalanas, junto con informaciones de carácter general que aparecen como referentes a *España*, aunque debe considerarse también el acceso o no a determinadas instituciones como el Archivo Nacional de Cuba que hubieran permitido ampliar considerablemente este primer corte de información.

En el caso de las fuentes de asociaciones asturianas hay un amplio predominio de informes y memorias (Gráfico 4). En relación con los informes estos son realizados y publicados con carácter trimestral y se encuentra la serie correspondiente a los años 1932-1960. Las memorias poseen periodicidad anual y excepto algunos años en que no fueron publicadas, se encuentra la serie del período 1923-1959.

Las publicaciones periódicas asturianas en Cuba pueden considerarse escasas si se comparan con las del resto de las regiones y con el monto particular de esta inmigración (segunda después de Galicia durante el período 1880-1930). Entre éstas se encuentran: *El Ixuxa* (1884), *El Correo de Asturias* (1893), *El Heraldo de Asturias* (1908), *Orbe Asturiano* (1935), *El Progreso de Asturias* (1948), *El Eco de Covadonga* (1983) y *Boletín «Jovellanos»* (1898).

En las fuentes de las asociaciones gallegas, más de la mitad está compuesta por revistas (Gráfico 5) debido a la amplia variedad de más de dos decenas de publicaciones periódicas patrocinadas por la mayoría de las asociaciones. Desde el siglo pasado ya se conocen *La Gaita Gallega* (1872), *El Eco de Galicia* (1878), *Galicia Moderna* (1885), *La Voz de Galicia* (1892), *La Tierra Gallega* (1894), y *Aires d'a miña Terra* (1892); y con el incremento de la inmigración y el aumento de los recursos financieros se crean *Galicia* (1902), *Arte Gallego* (1905), *La Alborada* (1912), *La Antorcha Gallega* (1913), *Galicia Gráfica* (1913), *La Patria Gallega* (1913), *Labor Gallega* (1914), *Eco de Galicia* (1918), *Ideal Gallego* (1917), *Vida Gallega* (1938), *Alma Gallega* (1917), *Cultura Gallega* (1936), *Faro Gallego* (1940), *Heraldo Hortiguerés* (1941), *Patria Galega* (1941), *Curros Enríquez* (1944), *El Galiciano* (1956) y *Cospeito* (1983), entre otras; que de un modo u otro mantienen una permanente actualización, tanto del acontecer en Galicia como de los gallegos en Cuba y otros países de América ².

2. GUANCHE, Jesús: *Aspectos etnodemográficos de la inmigración hispánica en Cuba (1899-1989)*, p. 15; La Habana, 1990.

COMPOSICION DE LAS FUENTES EN %
POR AREA O REG. HISTORICA DE ESPAÑA

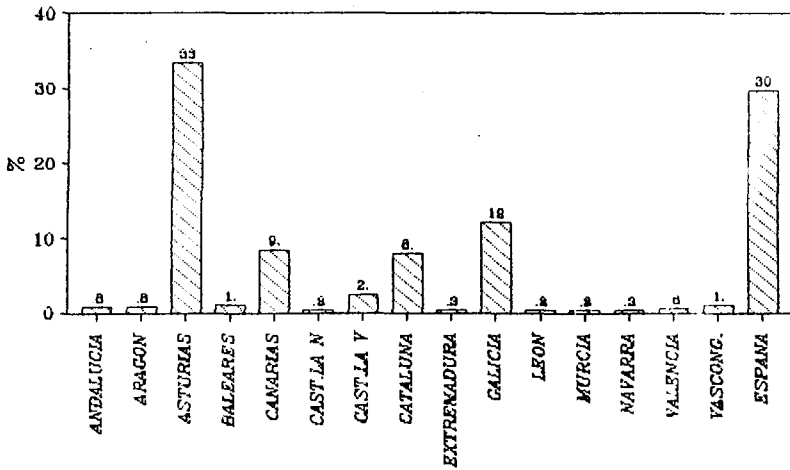

REGIONES (GRAFICO 3)

COMPOSICION DE LAS FUENTES EN %
DOCUMENTOS REFERIDOS A ASTURIAS

SOCIEDADES ASTURIANAS EN CUBA

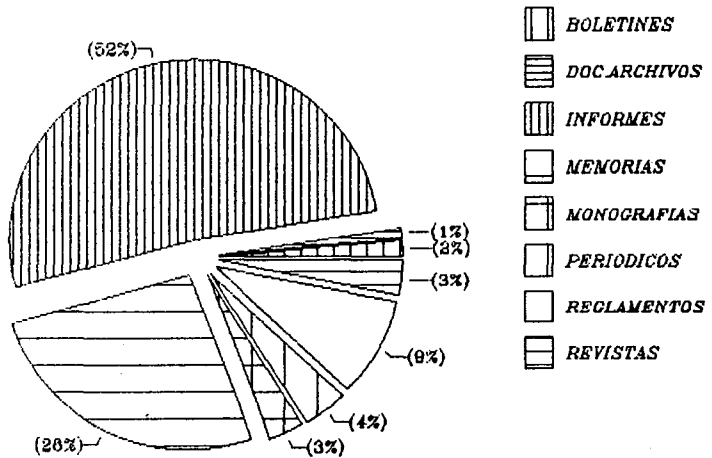

TIPOS (GRAFICO 4)

COMPOSICION DE LAS FUENTES EN %
DOCUMENTOS REFERIDOS A GALICIA

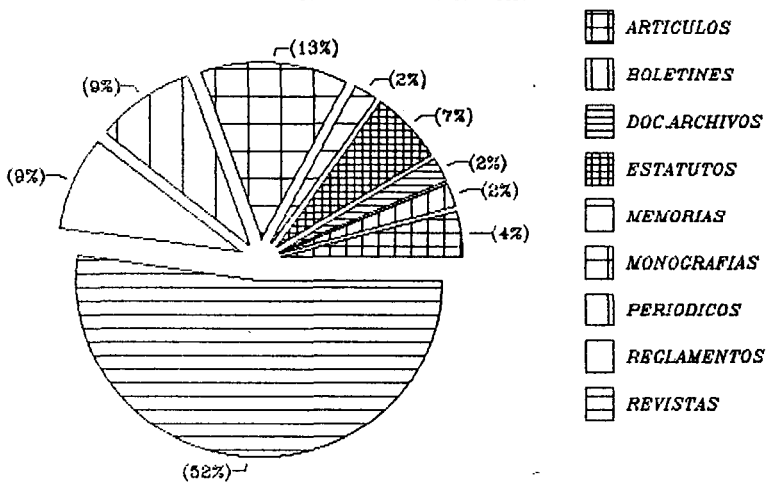

TIPOS (GRAFICO 5)

COMPOSICION DE LAS FUENTES EN %
DOCUMENTOS REFERIDOS A CANARIAS

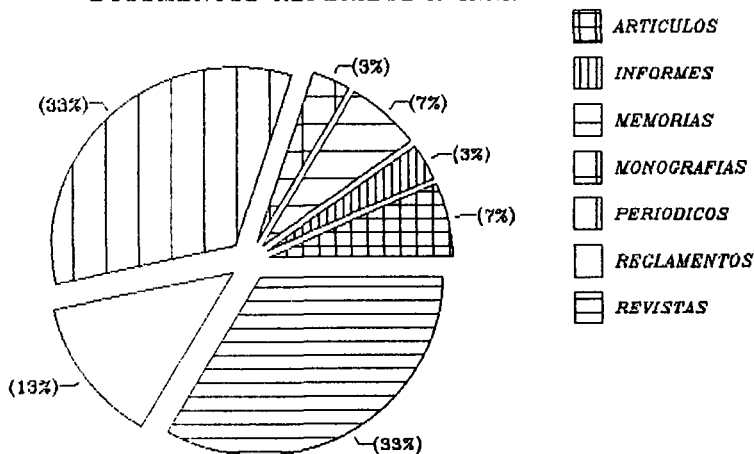

TIPOS (GRAFICO 6)

Las asociaciones canarias también se caracterizan por la proliferación de periódicos y revistas (Gráfico 6). Desde el siglo pasado ya son conocidas unas diez publicaciones periódicas canarias en Cuba tales como *El Mencey* (1864), *El Correo de Canarias* (1882), *El Eco de Canarias* (1883), *La Voz de Canarias* (1884), *Las Canarias* (1888), *Revista de Las Canarias* (1890), *La Colonia Canaria* (1891), *Las Afortunadas* (1893), *Las Canarias* (1896) y *Heraldo de Canarias* (1897)³. En el siglo XX aparecen otras publicaciones periódicas como *Islas Canarias* (1911), *Cuba y Canarias* (1912), *Atlántida* (1916), *Canarias* (1917), *Las Afortunadas* (1922), *El Guanche* (1924) y *Patria Isleña* (1926).

En relación con las asociaciones catalanas predominan los documentos de archivo y los reglamentos (Gráfico 7). En el primer tipo de documentos se debe a las asociaciones o entidades económicas que desarrollan su actividad en Santiago de Cuba, como las cámaras de comercio de Barcelona, Lérida, Reus y Tarrasa; y en el segundo, por las variaciones y revisiones de la vida interna de estas sociedades. Las publicaciones periódicas no son muy diversas, pero se aprecian desde mediados del siglo pasado hasta los primeros decenios del presente: *La Atlántida* (1881), *Cuba-Cataluña* (1884), *L'Almogavar* (1887), *La Opinión Catalana* (1897), *Patria* (1924) y *Catalunya* (1927).

En las fuentes que aparecen con la entrada general de *España*, también predominan dentro de las publicaciones periódicas las revistas y las memorias (Gráfico 8). En las revistas, por orden cronológico, se encuentran: *El Triunfo* (1878), *La Honorata* (1892), *La Colonia Española* (1902), *España Republicana* (1904), *España* (1914), *América Española* (1917), *España Nueva* (1921), *Juvenicia* (1922), *Avance* (1924), *La Palabra Española* (1927), *Heraldo de Cuba y España* (1929), *España Republicana* (1930), *Horizontes* (1930), *Colonia Española* (1936), *Claridad* (1937), *Crónica de España* (1938), *Face-tas de actualidad española* (1938), *Información hispano-cubana* (1938), *Nosotros*, *Crónica de España* (1938), *Nuestra España* (1939), *Cultura hispánica* (1940), *Cuba y España* (1942), *Voz de España* (1943), *Ecos de España* (1946), *Raíz*, *España en América* (1950), *Faro Hispánico* (1957) y *Hora de España* (1977); y las memorias corresponden a los casinos, colonias, cámaras de comercio, centros regionales y círculos españoles en Cuba⁴.

3. GUANCHE, Jesús: *Aspectos socioculturales de la inmigración canaria en Cuba durante el siglo XX. La Asociación Canaria de La Habana (1906-1958)*, p. 4. Ponencia presentada en el «Symposium Internacional sobre emigración canaria a América en el siglo XX», Tegui-se, Lanzarote, Islas Canarias, 1989.

4. Para la realización del presente trabajo agradecemos la colaboración brindada por Elena Fernández, Presidenta del Círculo Pravianio de la Federación de Asociaciones Asturianas de Cuba; Jesús Barros, Presidente de la Federación de Sociedades Españolas de Cuba; las trabajadoras de las hemerotecas de la Biblioteca Nacional José Martí y del Instituto de Literatura y Lingüística de la Academia de Ciencias de Cuba, así como del Archivo Histórico Provincial de Santiago de Cuba.

COMPOSICION DE LAS FUENTES EN %
DOCUMENTOS REFERIDOS A CATALUNA

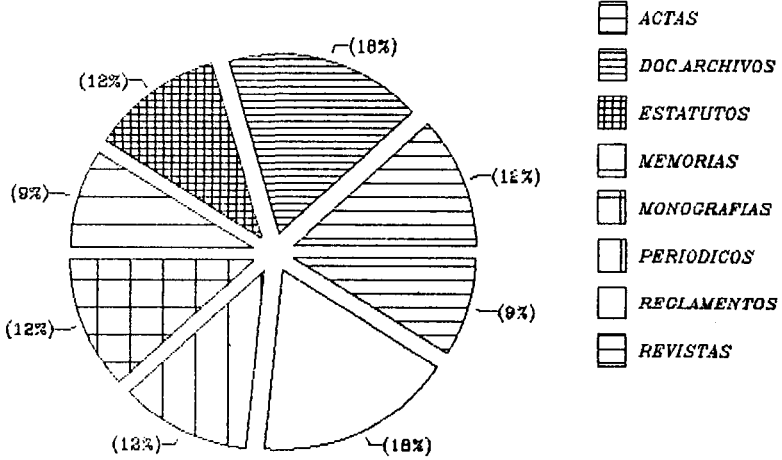

TIPOS (GRAFICO 7)

COMPOSICION DE LAS FUENTES EN %
DOCUMENTOS REFERIDOS A ESPAÑA

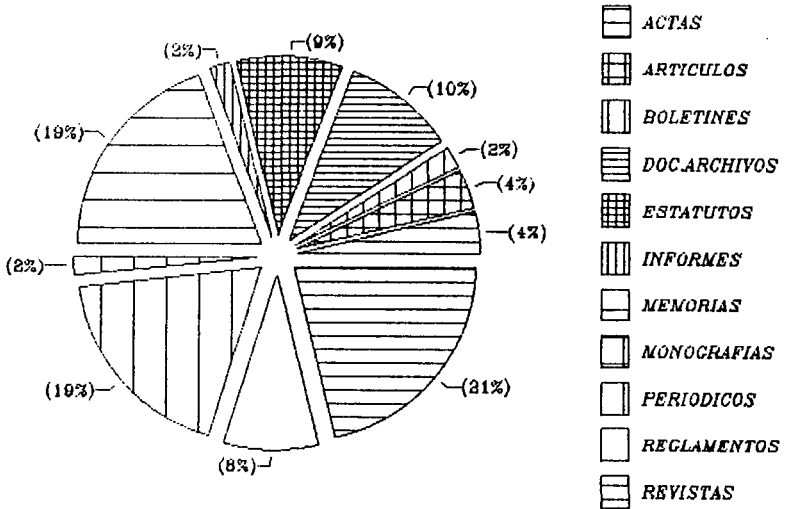

TIPOS (GRAFICO 8)

El presente corte inicial de información sobre las fuentes para el estudio de las asociaciones hispánicas en Cuba fue motivado por la reciente edición de la monografía *España fuera de España*⁵ cuya importante «Bibliografía sobre la emigración española de los últimos ciento cincuenta años» (pp. 279-329) no incluye este tipo de documento y consideramos oportuno contribuir a la investigación de esta importante faceta de la vida de los inmigrantes hispánicos y sus descendientes en Cuba.

Hemos distinguido mediante siglas la ubicación de las fuentes y las áreas o regiones de España a que se hace referencia con el objetivo de facilitar el ulterior proceso de investigación.

UBICACION DE LAS FUENTES

Lugar	Sigla
Archivo Histórico Provincial de Matanzas	AHPM
Archivo Histórico Provincial de Santiago de Cuba	AHPSC
Biblioteca Nacional «José Martí»	BNJM
Biblioteca Gener y Del Monte, Matanzas	BGDM
Centro de Investigación y Desarrollo de la Música Cubana	CIDMUC
Colección particular	CP
Federación de Asociaciones Asturianas de Cuba	FAAC
Federación de Sociedades Españolas de Cuba	FSEC
Instituto de Literatura y Lingüística de la Academia de Ciencias de Cuba	ILL
Sociedad Asturiana de Beneficencia	SAB

AREA O REGION HISTORICA DE ESPAÑA A QUE SE REFIEREN LAS FUENTES

Lugar	Sigla	Lugar	Sigla
Andalucía	AND	España	ESP
Aragón	ARA	Extremadura	EXT
Asturias	AST	Galicia	GAL
I. Baleares	BAL	León	LEO
I. Canarias	CAN	Murcia	MUR
Cast. La Nueva	CN	Navarra	NAV
Cast. la Vieja	CV	Valencia	VAL
Cataluña	CAT	Vascongadas	VAS

5. Ministerio de Trabajo y Seguridad Social, Madrid, 1988.

BIBLIOGRAFIA GENERAL

- BNJM GAL
Aires d'a miña terra. Boletín oficial de la sociedad de este nombre. Director, José Novo García. La Habana, 1892.
- ILL GAL
Airiños d'a Miña Terra. Revista decenal, La Habana, 1909.
- BNJM GAL
Alma gallega. Periódico mensual. Organo radical de las aspiraciones de la región. Director, Luis Reynante Losada. La Habana, 1917-1940.
- ILL ESP
América Española. Revista mensual, La Habana, 1917.
- BNJM AND
Andalucía. Revista mensual. Organo oficial del Centro Andaluz de La Habana. Director, Francisco Cuenca, Edit. Hermes, La Habana, 1924.
- AHPM ESP
Archivo Histórico Provincial (Matanzas). *Asociaciones*, varios legajos, s/f.
- ILL GAL
Armada Teixeira, Ramón. *Labor moralizadora de las sociedades gallegas en América que sostienen planteles de enseñanza. Su importancia educativa y patriótica*. Imprenta y fotograbado de Ferrer, La Coruña, 1906.
- BNJM GAL
Arte gallego. Revista noticiosa, antiliteraria, anticientífica y antipolítica. Edit. Rambla y Bouza, La Habana, 1905.
- ILL CAN
Asociación Canaria de Beneficencia, Instrucción y Recreo. Memoria. La Habana, 1908.

- CP CAN
Asociación Canaria de Beneficencia y Protección Agrícola. *Reglamento aprobado en Junta General de Socios de 26 de mayo de 1878*. Tipografía y Librería El Iris, La Habana, 1878.
- ILL CAN
Asociación Canaria de Beneficencia y Protección Agrícola. *Memoria leída en la Junta General del día 20 de octubre de 1878*. Tipografía El Iris, La Habana, 1879.
- CP CAN
Asociación Canaria. *Informe del Comité Ejecutivo a la Asamblea de Representantes*. Julio a octubre de 1927. Imp. Julio Arroyo, La Habana, 1927.
- FAAC ESP
Asociación de Dependientes del Comercio de La Habana. *Relación de los trabajos efectuados por la junta directiva en el primer trimestre de 1914*. Librería e Imprenta «La Moderna Poesía», [La] Habana, 1914.
- BNJM ESP
Asociación de Dependientes del Comercio de La Habana. *Memoria*. (Anual) Imp. P. Fernández, La Habana, 1926-1955.
- AHPSC ESP
Asociación Española del Comercio e Industria de Oriente y Camagüey. Santiago de Cuba. Acta de Constitución. Fondo: Gobierno Provincial. Legajo: 2.565 (Sociedades extranjeras). Mecanuscrito, 16 de abril de 1923.
- AHPSC ESP
Asociación Española del Comercio e Industria de Oriente y Camagüey. Santiago de Cuba. Estatutos Generales. Fondo: Gobierno Provincial. Legajo: 2.565 (Sociedades extranjeras). Mecanuscrito, 27 de marzo de 1923.
- AHPSC GAL
«Asociación Ga'lega» de Guantánamo. Acta de Constitución y Reglamento. Fondo: Gobierno Provincial. Legajo: 2.566 (Sociedades extranjeras). Mecanuscrito, 5 de junio de 1934.
- BNJM-ILL VAS-NAV
Asociación Vasco-Navarra de Beneficencia. *Memoria*. Imp. Fernández Solana, La Habana, 1890-1959.
- BNJM-ILL CAN
Atlántida. Revista de la Asociación Canaria de La Habana. Director, Antonio Navarrete de Córdoba, La Habana, 1916-1933.
- BNJM ESP
Avance. Informaciones sobre los centros regionales. Director, Antonio López Fernández, La Habana, 1924.

- ILL GAL
Baña Pose, José. *Vida e milagros de Pepe de Xan Baña en trinta anos de Cuba*. La Beneficencia Gallega, La Habana, s/f.
- ILL VAS
Bilbao, Jon. *Vascos en Cuba. 1492-1511*. Ed. Vasca Ekin, Buenos Aires, 1958.
- ILL ESP
Boletín de España, La Habana, 1872.
- FAAC AST
Boletín «Jovellanos». Sección de Cultura de la Federación de Sociedades Asturianas de Cuba. Director Rodrigo Espina, La Habana, 1989.
- ILL ARA
Boletín de Zaragoza. Publicación quincenal, La Habana, 1890.
- BNJM CAN
Canarias. Revista Semanal Ilustrada. La Habana, 1917.
- AHPSC VAS
Cámara de Comercio de Bilbao. Fondo: Cámara de Comercio. Legajo: 20 (Cámaras de Comercio extranjeras), 12 de febrero de 1889.
- AHPSC CAT
Cámara de Comercio de Barcelona. Fondo: Cámara de Comercio. Legajo: 20 (Cámaras de Comercio extranjeras), 15 de febrero de 1889.
- AHPSC AND
Cámara de Comercio de Córdoba. Fondo: Cámara de Comercio. Legajo: 20 (Cámaras de Comercio extranjeras), 29 de febrero de 1889.
- AHPSC VAS
Cámara de Comercio de Guipúzcoa. Junta Directiva. Fondo: Cámara de Comercio. Legajo: 20 (Cámaras de Comercio extranjeras), 30 de noviembre de 1887.
- AHPSC CV
Cámara de Comercio de Santander. Fondo: Cámara de Comercio. Legajo: 20 (Cámaras de Comercio extranjeras), 4 de enero de 1891.
- AHPSC ESP
Cámara de Comercio Española en Burdeos. Fondo: Cámara de Comercio. Legajo: 20 (Cámaras de Comercio extranjeras), 10 de marzo de 1888.
- AHPSC ESP
Cámara de Comercio Española en México. Fondo: Cámara de Comercio. Legajo: 20 (Cámaras de Comercio extranjeras), 17 de junio de 1890.
- AHPSC ARA
Cámara de Comercio y de la Industria de Zaragoza. Fondo: Cámara de Comercio. Legajo: 20 (Cámaras de Comercio extranjeras), 28 de noviembre de 1887.

- AHPSC CAT
Cámara de Comercio de Reus. Fondo: Cámara de Comercio. Legajo: 20 (Cámaras de Comercio extranjeras), 16 de noviembre de 1887.
- AHPSC CAT
Cámara de Comercio de Tarrasa. Fondo: Cámara de Comercio. Legajo: 20 (Cámaras de Comercio extranjeras), 3 de noviembre de 1887.
- AHPSC CV
Cámara de Comercio de Valladolid. Fondo: Cámara de Comercio. Legajo: 20 (Cámaras de Comercio extranjeras), 28 de octubre de 1887.
- AHPSC VAL
Cámara Oficial de Comercio de Alicante. Fondo: Cámara de Comercio. Legajo: 20 (Cámaras de Comercio extranjeras), 27 de octubre de 1887.
- AHPSC CAT
Cámara Oficial de Comercio de Lérida. Fondo: Cámara de Comercio. Legajo: 20 (Cámaras de Comercio extranjeras), 5 de noviembre de 1887.
- AHPSC EXT
Cámara Oficial de Comercio de la provincia de Badajoz. Fondo: Cámara de Comercio. Legajo: 20 (Cámaras de Comercio extranjeras), 23 de enero de 1888.
- AHPSC MUR
Cámara Oficial de Comercio, Industria y Navegación de Cartagena. Fondo: Cámara de Comercio. Legajo: 20 (Cámaras de Comercio extranjeras), 10 de abril de 1887.
- AHPSC AND
Cámara Oficial de Comercio, Industria y Navegación de Málaga. Fondo: Cámara de Comercio. Legajo: 20 (Cámaras de Comercio extranjeras), 9 de noviembre de 1887.
- AHPSC GAL
Cámara Oficial de Comercio, Industria y Navegación de Vigo. Fondo: Cámara de Comercio. Legajo: 20 (Cámaras de Comercio extranjeras), 1 de abril de 1902.
- BNJM ESP
Cámara Española de Comercio. *Boletín Oficial*. Presidente, José Marimón, La Habana, 1915.
- CIDMUC CAN
Campos Mitjans, Gertrudis y Jesús Guanche Pérez. *La revista «El Guanche», el nacionalismo canario en Cuba y la defensa de sus inmigrantes*. Ponencia presentada en el «IX Coloquio de Historia Canario-Americana», Las Palmas de Gran Canaria, 1990.
- BNJM ESP
Cámara Española de Comercio. *Memoria*. Imp. Militar de Pérez y Hnos., La Habana, s/f.

- BNJM-ILL ESP
Casino Español. Organo Oficial del Casino Español de La Habana. Revista trimestral. Director Rogelio Giquel y González. Imp. Cultural, La Habana, 1932-1960.
- BNJM ESP
 Casino Español de Cienfuegos. *Memoria*. Imp. Valero, Cienfuegos, 1910.
- BNJM ESP
 Casino Español de La Habana. *Memoria*, La Habana, 1926.
- BGDM ESP
 Casino Español de Matanzas. *Memoria de la Directiva. Leída en la Junta General de Asociados de 10 enero de 1909*. Imp. La Pluma de Oro, Matanzas, 1909.
- BGDM ESP
 Casino Español de Matanzas. *Memoria de la Directiva. Leída en la Junta General de Asociados de 9 de enero de 1910*. Imp. La Pluma de Oro, Matanzas, 1910.
- BGDM ESP
 Casino Español de Matanzas. *Memoria. Leída en Junta General de Socios el día 8 de enero de 1911*. Imp. La Pluma de Oro, Matanzas, 1911.
- BGDM ESP
 Casino Español de Matanzas. *Memoria. Leída en Junta General de Socios el día 14 de enero de 1912*. Imp. La Pluma de Oro, Matanzas, 1912.
- BGDM ESP
 Casino Español de Matanzas. *Memoria. Leída en Junta General de Socios el día 12 de enero de 1913*. Imp. La Pluma de Oro, Matanzas, 1913.
- BGDM ESP
 Casino Español de Matanzas. *Memoria. Leída en Junta General Ordinaria de Socios el día 11 de enero de 1914*. Imp. La Pluma de Oro, Matanzas, 1914.
- BGDM ESP
 Casino Español de Matanzas. *Memoria. Leída en Junta General de Socios el día 10 de enero de 1915*. Imp. Librería y Papelería La Pluma de Oro, Matanzas, 1915.
- BGDM ESP
 Casino Español de Matanzas. *Memoria. Leída en Junta General de Socios el día 9 de enero de 1916*. Imp. La Pluma de Oro, Matanzas, 1916.
- BGDM ESP
 Casino Español de Matanzas. *Memoria. Leída en Junta General de Socios el día 14 de enero de 1917*. Imp. La Pluma de Oro, Matanzas, 1917.
- BGDM ESP
 Casino Español de Matanzas. *Memoria. Leída en Junta General de Socios el día 13 de enero de 1918*. Imp. La Pluma de Oro, Matanzas, 1918.

- BGDM ESP
 Casino Español de Matanzas. *Memoria. Leída en Junta General de Socios el día 12 de enero de 1919.* Imp. La Pluma de oro, Matanzas, 1919.
- BGDM ESP
 Casino Español de Matanzas. *Memoria. Leída en Junta General de Socios el día 11 de enero de 1920.* Imp. La Pluma de Oro, Matanzas, 1920.
- BGDM ESP
 Casino Español de Matanzas. *Memoria. Leída en Junta General de Socios el día 9 de enero de 1921.* Imp. P. Soles y Cia., La Habana, 1921.
- BGDM ESP
 Casino Español de Matanzas. *Memoria. Leída en Junta General de Socios el día 8 de enero de 1922.* Imp. Librería y Fábrica de Sellos de Goma La Pluma de Oro, Matanzas, 1923.
- BGDM ESP
 Casino Español de Matanzas. *Memoria. Leída en Junta General de Socios el día 14 de enero de 1923.* Imp. Librería, Encuadernación y Rayados La Pluma de Oro, Matanzas, 1923.
- BGDM ESP
 Casino Español de Matanzas. *Memoria. Leída en Junta General de Socios el día 13 de enero de 1924.* Imp. Librería y Papelería La Pluma de Oro, Matanzas, 1924.
- BGDM ESP
 Casino Español de Matanzas. *Memoria. Leída en Junta General de Socios el día 10 de enero de 1926.* Imp. La Pluma de Oro, Matanzas, 1926.
- BGDM ESP
 Casino Español de Matanzas. *Reglamento General de la Colonia Española.* Imp. Librería y Papelería El Escritorio, Matanzas, 1911.
- BGDM ESP
 Casino Español de Matanzas. *Reglamento General de la Sociedad Casino Español de Matanzas, Centro de la Colonia.* Matanzas, 1929 (mecanuscrito).
- BGDM ESP
 Casino Español de Matanzas. *Reglamento General y Reglamento Electoral,* Matanzas, 1954 (mecanuscrito).
- BNJM ESP
 Casino Español de Sagua la Grande. *Memoria.* Imp. y Papelería Rambla y Bouza, La Habana, 1909.
- AHPSC ESP
 «Casino Hispano-Cubano» (Contra maestre. Inscripción). Fondo: Gobierno Provincial. Lajajo: 147 (Registro de Sociedades), año 1926, p. 162.

- BNJM CV
Castilla. Revista quincenal. Director Manuel F. Sánchez Prior, La Habana, 1915.
- AHPSC CAT
 «Cathalonia». Bolk Nacionalista. Guantánamo. Estatutos. Fondo: Gobierno Provincial. Legajo: 2.565 (Sociedades extranjeras). Mecanuscrito, 20 de marzo de 1911.
- AHPSC CAT
 «Cathalonia». (Santiago de Cuba. Inscripción). Fondo: Gobierno Provincial. Legajo: 147 (Registro de Sociedades), año 1926, p. 247.
- BNJM CAT
Catalunya. Revista mensual. Portaveu del «Gran Foment Catalá». Director J. M. Labraña, L'Habana, 1927.
- ILL AST
 Centro Asturiano de La Habana. *El libro del Centro Asturiano de La Habana, 1886-1927*, La Habana, 1928.
- FAAC AST
 Centro Asturiano de La Habana. *Informe correspondiente al segundo trimestre de 1932, que la Junta Directiva presenta a la Junta General en la Sesión Ordinaria Administrativa del 31 de julio del mismo año*. Imp. Pérez Sierra y Cía., La Habana, 1932.
- FAAC AST
 Centro Asturiano de La Habana. *Informe correspondiente al tercer trimestre de 1932, que la Junta Directiva presenta a la Junta General en la Sesión Ordinaria Administrativa del 30 de octubre del mismo año*. Imp. Hermes, La Habana, 1932.
- FAAC AST
 Centro Asturiano de La Habana. *Informe correspondiente a 1934 que la Junta Directiva presenta a la Junta General en la Sesión Ordinaria Administrativa del 27 de enero de 1935*. Imp. Pérez Sierra, La Habana, 1935.
- FAAC AST
 Centro Asturiano de La Habana. *Informe correspondiente al segundo trimestre de 1936, que la Junta Directiva presenta a la Junta General en la Sesión Ordinaria Administrativa del 26 de julio del mismo año*. Imp. Hermes, La Habana, 1936.
- FAAC AST
 Centro Asturiano de La Habana. *Informe correspondiente al segundo trimestre de 1937, que la Junta Directiva presenta a la consideración de la Junta General en la Sesión Ordinaria Administrativa del 25 de julio del mismo año*. Imp. Hermes S. A., La Habana, 1937.
- FAAC AST
 Centro Asturiano de La Habana. *Informe correspondiente al cuarto trimestre de 1937, que la Junta Directiva presenta a la consideración de la Junta General en la Sesión Ordinaria Administrativa del 30 de enero de 1938*. Imp. Hermes, S. A., La Habana, 1938.

FAAC AST
Centro Asturiano de La Habana. *Informe correspondiente al tercer trimestre de 1938, que la Junta Directiva presenta a la consideración de la Junta General en la Sesión Ordinaria Administrativa del 30 de octubre del propio año.* Imp. Pérez Sierra, La Habana, 1938.

FAAC AST
Centro Asturiano de La Habana. *Informe correspondiente al primer trimestre de 1939, que la Junta Directiva presenta a la consideración de la Junta General en la Sesión Ordinaria Administrativa del 30 de abril del mismo año.* Imp. Pérez Sierra, La Habana, 1939.

FAAC AST
Centro Asturiano de La Habana. *Informe correspondiente al segundo trimestre de 1939, que la Junta Directiva presenta a la consideración de la Junta General en la Sección Ordinaria Administrativa del 30 de julio del mismo año.* Imp. Pérez Sierra, La Habana, 1939.

FAAC AST
Centro Asturiano de La Habana. *Informe correspondiente al primer trimestre de 1940, que la Junta Directiva presenta a la consideración de la Junta General en la Sesión Ordinaria Administrativa del 27 de abril del mismo año.* Imp. Pérez Sierra, La Habana, 1940.

FAAC AST
Centro Asturiano de La Habana. *Informe correspondiente al tercer trimestre de 1941, que la Junta Directiva presenta a la consideración de la Junta General en la Sesión Ordinaria Administrativa del 26 de octubre del mismo año.* Imp. La Habanera, La Habana, 1941.

FAAC AST
Centro Asturiano de La Habana. *Informe correspondiente al cuarto trimestre de 1941, que la Junta Directiva presenta a la consideración de la Junta General en la Sesión Ordinaria Administrativa del 25 de enero de 1942.* Imp. La Habanera, La Habana, 1942.

FAAC AST
Centro Asturiano de La Habana. *Informe correspondiente al tercer trimestre de 1942, que la Junta Directiva presenta a la consideración de la Junta General en la Sesión Ordinaria Administrativa del 25 de octubre del mismo año.* Imp. La Habanera, La Habana, 1942.

FAAC AST
Centro Asturiano de La Habana. *Informe correspondiente al cuarto trimestre de 1942, que la Junta Directiva presenta a la consideración de la Junta General en la Sesión Ordinaria Administrativa del 31 de enero de 1943.* Imp. La Habanera, La Habana, 1943.

- FAAC AST
 Centro Asturiano de La Habana. *Informe correspondiente al primer trimestre de 1943, que la Junta Directiva presenta a la consideración de la Junta General en la Sesión Ordinaria Administrativa del 25 de abril del mismo año.* Imp. La Habanera, La Habana, 1943.
- FAAC AST
 Centro Asturiano de La Habana. *Informe correspondiente al cuarto trimestre de 1943, que la Junta Directiva presenta a la consideración de la Junta General en la Sesión Ordinaria Administrativa del 30 de enero de 1944.* Imp. La Habanera, La Habana, 1944.
- FAAC AST
 Centro Asturiano de La Habana. *Informe correspondiente al primer trimestre de 1944, que la Junta Directiva presenta a la consideración de la Junta General en la Sesión Ordinaria Administrativa del mes de abril del mismo año.* Imp. Pérez Sierra, La Habana, 1944.
- FAAC AST
 Centro Asturiano de La Habana. *Informe correspondiente al tercer trimestre de 1944, que la Junta Directiva presenta a la consideración de la Junta General en la Sesión Ordinaria Administrativa del mes de octubre del mismo año.* Imp. Pérez Sierra y Hno., La Habana, 1944.
- FAAC AST
 Centro Asturiano de La Habana. *Informe correspondiente al primer trimestre de 1945, que la Junta Directiva presenta a la consideración de la Junta General en la Sesión Ordinaria Administrativa del mes de abril de dicho año.* Imp. Pérez Sierra y Hno., La Habana, 1945.
- FAAC AST
 Centro Asturiano de La Habana. *Informe correspondiente al tercer trimestre de 1945, que la Junta Directiva presenta a la consideración de la Junta General en la Sesión Ordinaria Administrativa del mes de octubre de dicho año.* Imp. Pérez Sierra y Hno., La Habana, 1945.
- FAAC AST
 Centro Asturiano de La Habana. *Informe correspondiente al segundo trimestre de 1946, que la Junta Directiva presenta a la consideración de la Junta General en la Sesión Ordinaria Administrativa de dicho año.* Imp. Pérez Sierra y Hno., La Habana, 1946.
- FAAC AST
 Centro Asturiano de La Habana. *Informe correspondiente al tercer trimestre de 1946, que la Junta Directiva presenta a la consideración de la Junta General en la Sesión Ordinaria Administrativa del mes de octubre de dicho año.* Imp. Pérez Sierra y Hno., La Habana, 1946.
- FAAC AST
 Centro Asturiano de La Habana. *Informe correspondiente al cuarto trimestre de 1946, que la Junta Directiva presenta a la consideración de la Junta General en la Sesión*

Ordinaria Administrativa del mes de enero de 1947. Imp. Pérez Sierra y Hno., La Habana, 1947.

FAAC AST
Centro Asturiano de La Habana. *Informe correspondiente al primer trimestre de 1947, que la Junta Directiva presenta a la consideración de la Junta General en la Sesión Ordinaria Administrativa del mes de abril de dicho año.* Imp. Pérez Sierra y Hno., La Habana, 1947.

FAAC AST
Centro Asturiano de La Habana. *Informe correspondiente al segundo trimestre de 1947, que la Junta Directiva presenta a la consideración de la Junta General en la Sesión Ordinaria Administrativa del mes de julio de dicho año.* Imp. Pérez Sierra y Hno., La Habana, 1947.

FAAC AST
Centro Asturiano de La Habana. *Informe correspondiente al cuarto trimestre de 1947, que la Junta Directiva presenta a la consideración de la Junta General en la Sesión Ordinaria Administrativa del mes de enero de 1948.* Imp. Pérez Sierra y Hno., La Habana, 1948.

FAAC AST
Centro Asturiano de La Habana. *Informe correspondiente al primer trimestre de 1948, que la Junta Directiva presenta a la consideración de la Junta General en la Sesión Ordinaria Administrativa del mes de abril de 1948.* Imp. La Habanera, La Habana, 1948.

FAAC AST
Centro Asturiano de La Habana. *Informe correspondiente al segundo trimestre de 1948, que la Junta Directiva presenta a la consideración de la Junta General en la Sesión Ordinaria Administrativa del mes de julio de 1948.* Imp. La Habanera, La Habana, 1948.

FAAC AST
Centro Asturiano de La Habana. *Informe correspondiente al tercer trimestre de 1948, que la Junta Directiva presenta a la consideración de la Junta General en la Sesión Ordinaria Administrativa del mes de octubre de 1948.* Imp. La Habanera, La Habana, 1948.

FAAC AST
Centro Asturiano de La Habana. *Informe correspondiente al cuarto trimestre de 1950, que la Junta Directiva presenta a la consideración de la Junta General en la Sesión Ordinaria Administrativa del mes de enero de 1951.* Imp. La Habanera, La Habana, 1951.

FAAC AST
Centro Asturiano de La Habana. *Informe correspondiente al primer trimestre de 1951, que la Junta Directiva presenta a la consideración de la Junta General en la Sesión Ordinaria Administrativa del mes de abril de 1951.* Imp. Pérez Sierra y Hno., La Habana, 1951.

- FAAC AST
 Centro Asturiano de La Habana. *Informe correspondiente al segundo trimestre de 1951, que la Junta Directiva presenta a la consideración de la Junta General en la Sesión Ordinaria Administrativa del mes de julio de 1951.* Imp. Pérez Sierra y Hno., La Habana, 1951.
- FAAC AST
 Centro Asturiano de La Habana. *Informe correspondiente al tercer trimestre de 1951, que la Junta Directiva presenta a la consideración de la Junta General en la Sesión Ordinaria Administrativa del mes de octubre de 1951.* Imp. Pérez Sierra y Hno., La Habana, 1951.
- FAAC AST
 Centro Asturiano de La Habana. *Informe correspondiente al cuarto trimestre de 1951, que la Junta Directiva presenta a la consideración de la Junta General en la Sesión Ordinaria Administrativa del mes de enero de 1952.* Imp. Pérez Sierra y Hno., La Habana, 1952.
- FAAC AST
 Centro Asturiano de La Habana. *Informe correspondiente al primer trimestre de 1952, que la Junta Directiva presenta a la consideración de la Junta General en la Sesión Ordinaria Administrativa del mes de abril de 1952.* Imp. Pérez Sierra y Hno., La Habana, 1952.
- FAAC AST
 Centro Asturiano de La Habana. *Informe correspondiente al segundo trimestre de 1952, que la Junta Directiva presenta a la consideración de la Junta General en la Sesión Ordinaria Administrativa del mes de julio de 1952.* Imp. Pérez Sierra y Hno., La Habana, 1952.
- FAAC AST
 Centro Asturiano de La Habana. *Informe correspondiente al tercer trimestre de 1952, que la Junta Directiva presenta a la consideración de la Junta General en la Sesión Ordinaria Administrativa del mes de octubre de 1952.* Imp. Pérez Sierra y Hno., La Habana, 1952.
- FAAC AST
 Centro Asturiano de La Habana. *Informe correspondiente al cuarto trimestre de 1952, que la Junta Directiva presenta a la consideración de la Junta General en la Sesión Ordinaria Administrativa del mes de enero de 1953.* Imp. Pérez Sierra y Hno., La Habana, 1953.
- FAAC AST
 Centro Asturiano de La Habana. *Informe correspondiente al primer trimestre de 1953, que la Junta Directiva presenta a la consideración de la Junta General en la Sesión Ordinaria Administrativa del mes de abril de 1953.* Imp. La Habanera, La Habana, 1953.

FAAC AST
Centro Asturiano de La Habana. *Informe correspondiente al segundo trimestre de 1953, que la Junta Directiva presenta a la consideración de la Junta General en la Sesión Ordinaria Administrativa del mes de junio de 1953.* Imp. La Habanera, La Habana, 1953.

FAAC AST
Centro Asturiano de La Habana. *Informe correspondiente al tercer trimestre de 1953, que la Junta Directiva presenta a la consideración de la Junta General en la Sesión Ordinaria Administrativa del mes de octubre de 1953.* Imp. La Habanera, La Habana, 1953.

FAAC AST
Centro Asturiano de La Habana. *Informe correspondiente al cuarto trimestre de 1953, que la Junta Directiva presenta a la consideración de la Junta General en la Sesión Ordinaria Administrativa del mes de enero de 1954.* Imp. La Habanera, La Habana, 1954.

FAAC AST
Centro Asturiano de La Habana. *Informe correspondiente al primer trimestre de 1954, que la Junta Directiva presenta a la consideración de la Junta General en la Sesión Ordinaria Administrativa del mes de abril de 1954.* Imp. La Habanera, La Habana, 1954.

FAAC AST
Centro Asturiano de La Habana. *Informe correspondiente al segundo trimestre de 1954, que la Junta Directiva presenta a la consideración de la Junta General en la Sesión Ordinaria Administrativa del mes de julio de 1954.* Imp. Pérez Sierra y Hno., La Habana, 1954.

FAAC AST
Centro Asturiano de La Habana. *Informe correspondiente al tercer trimestre de 1954, que la Junta Directiva presenta a la consideración de la Junta General en la Sesión Ordinaria Administrativa del mes de octubre de 1954.* Imp. Pérez Sierra y Hno., La Habana, 1954.

FAAC AST
Centro Asturiano de La Habana. *Informe correspondiente al cuarto trimestre de 1954, que la Junta Directiva presenta a la consideración de la Junta General en la Sesión Ordinaria Administrativa del mes de enero de 1955.* Imp. Pérez Sierra y Hno., La Habana, 1955.

FAAC AST
Centro Asturiano de La Habana. *Informe correspondiente al tercer trimestre de 1955, que la Junta Directiva presenta a la consideración de la Junta General en la Sesión Ordinaria Administrativa del mes de octubre de 1955.* Imp. La Habanera, La Habana, 1955.

- FAAC AST
 Centro Asturiano de La Habana. *Informe correspondiente al cuarto trimestre de 1955, que la Junta Directiva presenta a la consideración de la Junta General en la Sesión Ordinaria Administrativa del mes de enero de 1956.* Imp. La Habanera, La Habana, 1956.
- FAAC AST
 Centro Asturiano de La Habana. *Informe correspondiente al primer trimestre de 1956, que la Junta Directiva presenta a la consideración de la Junta General en la Sesión Ordinaria Administrativa del mes de abril de 1956.* Imp. Neptuno, S. A., La Habana, 1956.
- FAAC AST
 Centro Asturiano de La Habana. *Informe correspondiente al segundo trimestre de 1956, que la Junta Directiva presenta a la consideración de la Junta General en la Sesión Ordinaria Administrativa del mes de julio de 1956.* Imp. Neptuno S. A., La Habana, 1956.
- FAAC AST
 Centro Asturiano de La Habana. *Informe correspondiente al cuarto trimestre de 1956, que la Junta Directiva presenta a la consideración de la Junta General en la Sesión Ordinaria Administrativa del mes de enero de 1957.* Imp. Neptuno S. A., La Habana, 1957.
- FAAC AST
 Centro Asturiano de La Habana. *Informe correspondiente al cuarto trimestre de 1957, que la Junta Directiva presenta a la consideración de la Junta General en la Sesión Ordinaria Administrativa de 1958.* Imp. La Habanera, La Habana, 1958.
- FAAC AST
 Centro Asturiano de La Habana. *Informe correspondiente al primer trimestre de 1958, que la Junta Directiva presenta a la consideración de la Junta General en la Sesión Ordinaria Administrativa del mes de abril de 1958.* Imp. La Habanera, La Habana, 1958.
- FAAC AST
 Centro Asturiano de La Habana. *Informe correspondiente al segundo trimestre de 1958, que la Junta Directiva presenta a la consideración de la Junta General en la Sesión Ordinaria Administrativa del mes de julio de 1958.* Imp. La Habanera, La Habana, 1958.
- FAAC AST
 Centro Asturiano de La Habana. *Informe correspondiente al tercer trimestre de 1958, que la Junta Directiva presenta a la consideración de la Junta General en la Sesión Ordinaria Administrativa del mes de octubre de 1958.* Imp. La Habanera, La Habana, 1958.
- FAAC AST
 Centro Asturiano de La Habana. *Informe correspondiente al cuarto trimestre de 1958, que la Junta Directiva presenta a la consideración de la Junta General en la Sesión*

Ordinaria Administrativa del mes de enero de 1958. Imp. La Habanera, La Habana, 1959.

FAAC AST
Centro Asturiano de La Habana. *Informe correspondiente al primer trimestre de 1959, que la Junta Directiva presenta a la consideración de la Junta General en la Sesión Ordinaria Administrativa del mes de abril de 1959.* Imp. La Habanera, La Habana, 1959.

FAAC AST
Centro Asturiano de La Habana. *Informe correspondiente al segundo trimestre de 1959, que la Junta Directiva presenta a la consideración de la Junta General en la Sesión Ordinaria Administrativa del mes de julio de 1959.* Imp. La Habanera, La Habana, 1959.

FAAC AST
Centro Asturiano de La Habana. *Informe correspondiente al tercer trimestre de 1959, que la Junta Directiva presenta a la consideración de la Junta General en la Sesión Ordinaria Administrativa del mes de octubre de 1959.* Imp. La Habanera, La Habana, 1959.

FAAC AST
Centro Asturiano de La Habana. *Informe correspondiente al cuarto trimestre de 1959, que la Junta Directiva presenta a la consideración de la Junta General en la Sesión Ordinaria Administrativa del mes de enero de 1960.* Imp. La Habanera, La Habana, 1960.

FAAC AST
Centro Asturiano de La Habana. *Informe correspondiente al primer trimestre de 1960, que la Junta Directiva presenta a la consideración de la Junta General en la Sesión Ordinaria Administrativa del mes de abril de 1960.* Imp. La Habanera, La Habana, 1960.

FAAC AST
Centro Asturiano de La Habana. *Informe correspondiente al segundo trimestre de 1960, que la Junta Directiva presenta a la consideración de la Junta General en la Sesión Ordinaria Administrativa del mes de julio de 1960.* Imp. La Habanera, La Habana, 1960.

FAAC AST
Centro Asturiano de La Habana. *Informe correspondiente al tercer trimestre de 1960, que la Junta Directiva presenta a la consideración de la Junta General en la Sesión Ordinaria Administrativa del mes de octubre de 1960.* Imp. La Habanera, La Habana, 1960.

FAAC AST
Centro Asturiano de La Habana. *Informe correspondiente al cuarto trimestre de 1960, que la Junta Directiva presenta a la consideración de la Junta General en la Sesión Ordinaria Administrativa del mes de enero de 1961.* Imp. La Habanera, La Habana, 1961.

- FAAC AST
Centro Asturiano de La Habana, *Historia Social desde su fundación, 1886-1911*, La Habana, s/f.
- FAAC AST
Centro Asturiano de La Habana, *Memoria, 1923*. Imp. Pérez Sierra y Cía., La Habana, 1923.
- FAAC AST
Centro Asturiano de La Habana, *Memoria, 1925*. Imp. Avisador Comercial, La Habana, 1926.
- FAAC AST
Centro Asturiano de La Habana, *Memoria, 1926*. Imp. Pérez Sierra y Hno., La Habana, 1927.
- FAAC AST
Centro Asturiano de La Habana. *Memoria, 1927*. Imp. Molina y Compañía, La Habana, 1928.
- FAAC AST
Centro Asturiano de La Habana. *Memoria, 1928*. Imp. P. Fernández y Cía., La Habana, 1929.
- FAAC AST
Centro Asturiano de La Habana. *Memoria, 1930*. Imp. Carasa y Cía., La Habana, 1931.
- FAAC AST
Centro Asturiano de La Habana. *Memoria, 1931*. Imp. El siglo XX, La Habana, 1932.
- FAAC AST
Centro Asturiano de La Habana. *Memoria, 1934*. Imp. Pérez Sierra, La Habana, 1935.
- FAAC AST
Centro Asturiano de La Habana. *Memoria correspondiente al año 1935, que la Junta Directiva presenta a los señores asociados en la Junta General Ordinaria Administrativa del 26 de julio de 1936*. Imp. Hermes, S. A., La Habana, 1936.
- FAAC AST
Centro Asturiano de La Habana. *Memoria correspondiente al año 1937, que la Junta Directiva presenta a los señores asociados en la Junta General Ordinaria Administrativa del 31 de julio de 1938*. Imp. Hermes, S. A., La Habana, 1938.
- FAAC AST
Centro Asturiano de La Habana. *Memoria, 1940*. Imp. La Habanera, La Habana, 1941.
- FAAC AST
Centro Asturiano de La Habana. *Memoria, 1942*. Imp. La Habanera, La Habana, 1943.

- FAAC AST
 Centro Asturiano de La Habana. *Memoria correspondiente al año 1943, que la Junta Directiva presenta a los señores socios como un resumen del año*. Imp. Pérez Sierra, La Habana, 1944.
- FAAC AST
 Centro Asturiano de La Habana. *Memoria correspondiente al año 1944, que la Junta Directiva presenta a los señores socios como un resumen del año*. Imp. Pérez Sierra, La Habana, 1945.
- FAAC AST
 Centro Asturiano de La Habana. *Memoria, año 1946, que la Junta Directiva presenta a los señores socios como un resumen del año*. Imp. Pérez Sierra, La Habana, 1947.
- FAAC AST
 Centro Asturiano de La Habana. *Memoria, año 1947, que la Junta Directiva presenta a los señores socios como un resumen del año*. Imp. Pérez Sierra y Hno., La Habana, 1948.
- FAAC AST
 Centro Asturiano de La Habana. *Memoria, año 1950, que la Junta Directiva presenta a los señores socios como un resumen del año*. Imp. Pérez Sierra y Hno., La Habana, 1951.
- FAAC AST
 Centro Asturiano de La Habana. *Memoria, año 1951, que la Junta Directiva presenta a los señores socios como un resumen del año*. Imp. Pérez Sierra y Hno., La Habana, 1952.
- FAAC AST
 Centro Asturiano de La Habana. *Memoria, año 1952, que la Junta Directiva presenta a los señores socios como un resumen del año*. Imp. La Habanera, La Habana, 1953.
- FAAC AST
 Centro Asturiano de La Habana. *Memoria, año 1953, que la Junta Directiva presenta a los señores socios como un resumen del año*. Imp. Pérez Sierra, La Habana, 1954.
- FAAC AST
 Centro Asturiano de La Habana. *Memoria, año 1955, que la Junta Directiva presenta a los señores socios como un resumen del año*. Imp. La Habanera, La Habana, 1956.
- FAAC AST
 Centro Asturiano de La Habana. *Memoria, año 1957, que la Junta Directiva presenta a los señores socios como un resumen del año*. Imp. La Habanera, La Habana, 1958.
- FAAC AST
 Centro Asturiano de La Habana. *Memoria, año 1959, que la Junta Directiva presenta a los señores socios como un resumen del año*. Imp. La Habanera, La Habana, 1960.

- FAAC AST
 Centro Asturiano de La Habana. *Reseña ilustrada de las visitas hechas por los representantes diplomáticos de Haití, Chile, Estados Unidos de Norteamérica e Inglaterra al Palacio Social y al Sanatorio del Centro Asturiano de La Habana*. Imp. La Habanera, La Habanera, 1942-1943.
- FAAC AST
 Centro Asturiano de La Habana. Sección de Instrucción. *Memoria. Curso Escolar 1951-1952*. Imp. Pérez Sierra y Hno., La Habana, 1952.
- FAAC AST
 Centro Asturiano de La Habana. Sección de Instrucción. *Memoria. Curso Escolar 1953-1954*. Imp. Pérez Sierra y Hno., La Habana, 1954.
- CP AST
 Centro Asturiano de La Habana. *Nuevo Palacio Social, 1928*. La Habana, 1928.
- ILL CN-CV
 Centro Castellano de La Habana. *Memoria*. La Habana, 1911-1915.
- CP ESP
 Centros de Asociaciones de Emigrantes Españoles en el mundo. *España fuera de España. Agenda 1989*. Ministerio de Trabajo y Seguridad Social, Madrid, 1988.
- AHPSC CAT
 Centro Catalanista. Número de socios. Estado de los ingresos y egresos. Cambios del personal directivo. Fondo: Gobierno Provincial. Legajo: 2565 (Sociedades extranjeras). Documentos varios.
- AHPSC CAT
 Centro Catalanista de Santiago de Cuba. Reglamento general (1900-1947). Fondo: Gobierno Provincial. Legajo: 2565 (Sociedades extranjeras), 20 de septiembre de 1900.
- AHPSC CAT
 Centro Catalanista. Modificaciones de artículos del Reglamento. Fondo: Gobierno Provincial. Legajo: 2565 (Sociedades extranjeras), 12 de octubre de 1902.
- AHPSC ESP
 Centro de la Colonia Española. Libro de Actas (1895 a 1900) (Santiago de Cuba), 159 pp. Fondo: Colonia Española.
- AHPSC ESP
 Centro de la Colonia Española. Libro de Actas (1899 a 1914) (Santiago de Cuba), 187 pp. Fondo: Colonia Española.
- AHPSC ESP
 Centro de la Colonia Española. Libro de Actas (1901 a 1902) (Santiago de Cuba), 72 pp. Fondo: Colonia Española.

- AHPSC ESP
 Centro de la Colonia Española. Libro de Actas (1915 a 1921) (Santiago de Cuba), 400 pp. Fondo: Colonia Española.
- AHPSC GAL
 «Centro Gallego de La Habana, Delegación de Santiago de Cuba», en *Cuba Contemporánea*. Provincia de Oriente, s/p. La Habana, 1944.
- AHPSC GAL
 Centro Gallego (Santiago de Cuba. Inscripción). Fondo: Gobierno Provincial. Legajo: 147 (Registro de Sociedades), año 1927, p. 105.
- AHPSC ESP
 Círculo Español Socialista. Bases Estatutarias y Reglamento general. Victoria de Las Tunas. Fondo: Gobierno Provincial. Legajo: 2567 (Sociedades extranjeras). Mecanuscrito, 24 de diciembre de 1933.
- AHPSC ESP
 Círculo Republicano Español de Banes. Oriente. Filial del Círculo Republicano Español de La Habana. Estatutos. Fondo: Gobierno Provincial. Legajo: 2567 (Sociedades extranjeras). Mecanuscrito, 14 de noviembre de 1937.
- AHPSC ESP
 Círculo Republicano Español de Manzanillo. Filial del Círculo Republicano Español de La Habana. Acta de Constitución y Estatutos. Fondo: Gobierno Provincial. Legajo: 2567 (Sociedades extranjeras). Mecanuscrito, 9 de noviembre de 1937 (disuelto en 1953).
- AHPSC ESP
 Círculo Republicano Español de Santiago de Cuba. Filial del Círculo Republicano Español de La Habana. Estatutos. Fondo: Gobierno Provincial. Legajo: 2567 (Sociedades extranjeras). Mecanuscrito, 26 de noviembre de 1937.
- BNJM ESP
Claridad. Revista quincenal. Órgano del Círculo Español Socialista. Director Dictinio Gómez. La Habana, 1937 (continuada por *Nosotros*).
- FAAC AST
 Club Candamo de La Habana. *Memoria*, 1954. La Habana, 1954.
- FAAC AST
 Club Tinetense de La Habana. *Reglamento General*. Imp. Pérez Sierra, La Habana, 1947.
- ILL ESP
Colonia española. Revista mensual. La Habana, 1936.
- AHPSC ESP
 Colonia Española de Guantánamo (Inscripción). Fondo: Gobierno Provincial. Legajo: 147 (Registro de Sociedades), año 1924, p. 455.

- AHPSC ESP
 Colonia Española de San Luis (Inscripción). Fondo: Gobierno Provincial. Legajo: 147
 (Registro de Sociedades), año 1927, p. 136.
- FAAC AST
 Colonia leonesa de Cuba. 25 años de labor, 1914-1939. Memoria. Imp. Martín, La Habana, 1939, 71 pp.
- ILL CAT
 Conangla Fontanilles, José. *Paladines catalanes en defensa de los derechos y de la libertad de Cuba*. Conferencia dada en el «Centre Catalá» de La Habana, el 24 de mayo de 1925. Imp. Nuestra Señora de Monserrat, La Habana, 1925.
- ILL GAL
 Connide y Peláez, Ramón R. *Cuba y Galicia. Estudio sobre la influencia de los gallegos en Cuba*. Imp. Arquimbau, La Habana, 1947.
- AHPSC ESP
 Constitución y Reglamento de la Colonia Española de Jamaica (Guantánamo). Fondo: Gobierno Provincial. Legajo: 2565 (Sociedades extranjeras). Manuscrito, 14 de noviembre de 1906.
- ILL ESP
Correo Español. Diario. La Habana, 1922-1926.
- ILL GAL
Cospeito. Revista trimestral. La Habana, 1980-1981.
- ILL ESP
Crónica de España. Revista quincenal. La Habana, 1938.
- BNJM-ILL CAN
Cuba y Canarias. Revista semanal. Director José Tabares Sosa. La Habana, 1912.
- ILL CAT
Cuba-Cataluña. Semanal. Periódico dedicado a la romería de la Sociedad de Beneficencia Catalana. La Habana, 1884.
- ILL ESP
Cuba y España. Revista mensual. La Habana, 1942-1959.
- ILL GAL
Cultura gallega. La Habana, 1936-1940.
- ILL ESP
Cultura hispánica. Revista mensual. La Habana, 1940-1958.
- ILL GAL
Curros Enríquez. Revista mensual. La Habana, 1944-1945.

- CP CAT
 Chávez Alvarez, Ernesto. *La fiesta catalana. Presencia hispánica en la cultura cubana.*
 Ed. de Ciencias Sociales, La Habana, 1989.
- ILL ESP
Diario español. Periódico de la mañana defensor de los españoles residentes en Cuba.
 Director Abelardo Novo. La Habana, 1907-1930.
- BNJM-ILL GAL
Eco de Galicia. Revista ilustrada de información regional (mensual). La Habana,
 1918-1930.
- BNJM-ILL ESP
Ecos de España. Revista mensual. Director Emilio Carrillo Ruiz. Ed. Luz-Hilo, La
 Habana, 1946-1953.
- ILL ESP
El autonomismo español. Diario político e independiente. Director Ricardo Fors. La
 Habana, 1879.
- CP AST
El Correo de Asturias. Semanario político y literario dedicado a los asturianos resi-
 dentes en Cuba. Director José G. Aguirre. La Habana, 1893.
- CP CAN
El Correo de Canarias. La Habana, 1883.
- ILL CAN
El Eco de Canarias. Periódico semanal. Defensor de los intereses canarios en Cuba.
 Director Esteban R. Acosta. La Habana, 1883-1897.
- ILL AST
El Eco de Cavadonga. Director Carlos Ciaño. La Habana, 1983-1984.
- BNJM ESP
El Eco Español. Periódico semanal de interés general, artes, ciencias y literatura. Di-
 rector José Bardales. Pinar del Río, 1901.
- BNJM-ILL GAL
El Eco de Galicia. Revista semanal de ciencias, artes y literatura. Director-Propieta-
 rio Waldo Alvarez Insua. La Habana, 1878-1894.
- BNJM-ILL CV
El Eco Montañés. Revista semanal de ciencias, artes y literatura. Organo de la colo-
 nia montañesa. Director-Propietario Ezequiel Iturralde González. La Habana,
 1889-1895.
- ILL ESP
El Español. Diario. La Habana, 1886-1892.

- ILL GAL
El Galiciano. Mensual. La Habana, 1956-1958.
- CP CAN
El Guanche. Revista quincenal ilustrada. Organó del Partido Nacionalista Canario de Cuba (Fundado en Caracas por Secundino Delgado y José Guerra). La Habana, 1897.
- ILL CAN
El Guanche. Decenario ilustrado e independiente. Director Miguel Martí. La Habana, 1923-1925.
- BNJM-ILL AST
El Heraldo de Asturias. Semanal y quincenal. La Habana, 1908-1913.
- BNJM ESP
El inmigrante. Boletín mensual de la Delegación General de la República de Cuba de la «Bolsa del Trabajo Internacional». Director J. M. Tejada Govín. La Habana, 1923.
- ILL AST
El Ixuxa. Periódico dedicado a la romería asturiana. La Habana, 1884.
- CP CAN
El Mencey. La Habana, 1864.
- ILL ESP
El Pensamiento Español. Diario. Director Nicolás Rivero. La Habana, 1885.
- ILL ESP
El progreso comercial. Periódico oficial de la Asociación de Dependientes del Comercio. La Habana, 1890.
- FAAC AST
El Progreso de Asturias. Revista ilustrada. Número extraordinario, 10 de mayo de 1925.
- ILL AST
El Progreso de Asturias. Revista mensual. La Habana, 1948.
- BNJM ESP
El Triunfo. La Habana, 1878-1885.
- BNJM ESP
España. Revista decenal ilustrada. Director J. Vicente Martínez Quelle. La Habana, 1914.
- ILL ESP
España Republicana. Revista semanal. Director Justo R. de la Peña. La Habana, 1904.

- BNJM-ILL ESP
España Republicana. Revista quincenal. 2.ª época. Organó de la Alianza Republicana Española de Cuba. Director J. Aristiguete. La Habana, 1930-1977 (continuada por *Hora de España*. Organó del Círculo Español Julián Grimau).
- ILL ESP
España nueva. Revista. Semanario paladín de la democracia española de Cuba. La Habana, 1921-1925.
- AHPSC ESP
 Estatutos de la Falange Española Tradicionalista y de las JONS (Santiago de Cuba). Fondo: Gobierno Provincial. Legajo: 2567 (Sociedades extranjeras), 22 de enero de 1940.
- AHPSC ESP
 Estatutos de la Sociedad «Casa de la República Española». Fondo: Gobierno Provincial. Legajo: 2567 (Sociedades extranjeras), 28 de abril de 1937.
- AHPSC ESP
 Estatutos (de la sociedad) Democracia Radical Española. Villa del Cobre. Fondo: Gobierno Provincial. Legajo: 2565 (Sociedades extranjeras), 3 de diciembre de 1909.
- AHPSC CAT
 Estatutos de la Sociedad Grop Nacionalista Radical «Catalunya». Tal como quedan reformados. Fondo: Gobierno Provincial. Legajo: 2565 (Sociedades extranjeras). Mecanuscrito, 2 de septiembre de 1928.
- AHPSC GAL
 Estatutos de la Sociedad O's Pinos Novos. (Agrupación regional gallega). Fondo: Gobierno Provincial. Legajo: 2565 (Sociedades extranjeras). Mecanuscrito, 30 de julio de 1923.
- AHPSC CAT
 Estatutos del «Catalunya» Grop Nacionalista Radical. Fondo: Gobierno Provincial. Legajo: 2565 (Sociedades extranjeras). Mecanuscrito, 15 de septiembre de 1907 (en castellano y en catalán).
- AHPSC CAT
 Estatutos del «Catalunya» Grop Nacionalista Radical. Santiago de Cuba. Fondo: Gobierno Provincial. Legajo: 2565 (Sociedades extranjeras). Mecanuscrito, 15 de diciembre de 1949.
- AHPSC ESP
 Estatutos del Círculo Republicano Español de Palma Soriano. Oriente. Fondo: Gobierno Provincial. Legajo: 2568 (Sociedades extranjeras). Mecanuscrito, 17 de agosto de 1942.
- AHPSC ESP
 Estatutos reformados de la Sociedad «Casa de la República Española». Fondo: Go-

bierno Provincial. Legajo: 2567 (Sociedades extranjeras). Manuscrito, 2 de septiembre de 1938.

FAAC GAL
Estatutos Generales. Asociación Naturales de Ortigueira (1928-1986). La Habana, 1986.

ILL ESP
Facetas de la actualidad española. Revista mensual. La Habana, 1938-1939 (en 1939 aparece como *Faceta de actualidad* y cambia de formato).

ILL GAL
Faro gallego. Revista mensual. Director Jorge Trillo Escager. La Habana, 1940.

ILL ESP
Faro hispánico. Revista mensual. La Habana, 1957-1958.

CP ESP
Fernández, Amparo. «Españoles en Cuba», en *Carta de España*, n.º 343, 1-15 de diciembre de 1986, pp. 6-11.

CP CAN
Fernández, David W. «Los periódicos canarios en América», en la revista *El Museo Canario*, n.ºs 57-64, XVII-XVIII, Las Palmas, 1957-60-65.

ILL GAL
Galicia. Semanal. Revista regional. La Habana, 1902-1930.

ILL GAL
Galicia gráfica. Semanal (encuadrada con Alma Gallega). La Habana, 1913.

BNJM GAL
Galicia Moderna. Semanario de intereses generales. La Habana, 1885-1890.

CIDMUC ESP
Guanche Pérez, Jesús. *Aspectos etnodemográficos de la inmigración hispánica en Cuba (1899-1989)*. CIDMUC, La Habana, 1989.

CIDMUC CAN
Guanche Pérez, Jesús. *Aspectos socioculturales de la inmigración canaria en Cuba durante el siglo XX. La Asociación Canaria de La Habana (1906-1958)*. CIDMUC, La Habana, 1989.

CP CAN
Heraldo de Canarias. La Habana, 1897.

BNJM ESP
Heraldo de Cuba y España. Revista mensual. Director José A. Pulido. La Habana, 1929.

- BNJM GAL
Heraldo de Galicia. Periódico consagrado a los intereses del pueblo galiciano y paladín de la colonia gallega en Cuba (quincenal). Director Manuel F. Doallo. La Habana, 1933.
- ILL GAL
Heraldo Hortiguerés. Revista trimestral. Organó oficial de «Naturales de Ortigueira». La Habana, 1941-1959.
- ILL CAN
Hespérides. Revista mensual ilustrada. Organó oficial de la Institución «Canaria Sport Club». Director Tomás González Rodríguez. La Habana, 1930.
- FSEC GAL
Hijos del Distrito de Sarría. Sociedad de Beneficencia y Protección Mutua. Reglamento General. 1917-1956. Imp. Méndez, La Habana, s/f.
- BNJM ESP
Hora de España. Organó del Círculo Español Julián Grimau (quincenal). Director Manuel Carnero Muñoz. La Habana, 1977.
- BNJM-ILL ESP
Horizontes. Revista para todos (mensual). Director político Francisco Campos Prieto. La Habana, 1930-1933.
- ILL GAL
Ideal Gallego. Semanal-decenal-bimensual. Paladín de la cultura. Defensor de la colonia gallega de Cuba y órgano oficial del Comité Representativo de Sociedades Gallegas de Instrucción. La Habana, 1927-1930.
- ILL ESP
Información hispanocubana. Revista mensual. La Habana, 1938-1960.
- AHPSC ESP
Institución Hispano-cubana de cultura de Oriente (Santiago de Cuba. Inscripción). Fondo: Gobierno Provincial. Legajo: 147 (Registro de Sociedades), año 1928, p. 160.
- FAAC AST
J(uventud) A(sturiana), 47 Aniversario (La Habana, 1959).
- AHPSC AST
Juventud Asturiana (Santiago de Cuba. Inscripción). Fondo: Gobierno Provincial. Legajo: 147 (Registro de Sociedades), año 1929, p. 223.
- AHPSC ESP
La Colonia Española. Periódico de la Colonia Española en Santiago de Cuba. Fondo: Gobierno Provincial. Legajo: 1904 (Publicaciones. Expediente 5, 1907).

- ILL CAN
Islas Canarias. Revista decenal. La Habana, 1911-1913.
- BNJM-ILL ESP
Juvenicia. Revista hispano-americana. Organó oficial de la Asociación Hispano-americana de Bellas Artes (mensual). Director S. Díaz Jardón. La Habana, 1922-1924.
- BNJM GAL
La Alborada. Organó de la colonia gallega en Cuba (semanal). La Habana, 1912.
- ILL CAT
L'Almogavar. Semanario. Periódico consagrado a los intereses generales de Cataluña. La Habana, 1887-1888.
- BNJM-ILL GAL
La antoncha gallega. Periódico semanal. Organó de la «Liga de Amigos del Centro Gallego» y de la Colonia Gallega en Cuba. La Habana, 1913-1914.
- ILL ARA-BAL-CAT-VAL
La Atlántida. Semanario. Dedicado a los intereses de Cataluña, Aragón, Valencia y Baleares. Director Pedro Giralty Alemany. La Habana, 1881.
- BNJM GAL
Labor gallega. Organó de las Sociedades Gallegas de Instrucción (quincenal). La Habana, 1914.
- CP ESP
«Labor realizada por las sociedades españolas en Cuba», en *España fuera de España*. Ministerio de Trabajo y Seguridad Social, Madrid, 1988.
- CP CAN
La colonia canaria. La Habana, 1891.
- ILL ESP
La colonia española. La Habana, 1902-1907.
- ILL ESP
La España. Periódico. Director Rodolfo de Lagardere. La Habana, 1885.
- ILL GAL
La Gaita Gallega. Semanario. Director Miguel Blanco Herrero. La Habana, 1872.
- BNJM ESP
La Honorata. La Habana, 1892-1893.
- ILL ESP
La Iberia. Diario político. Director Andrés de la Cruz Prieto. La Habana, 1887-1891.
- ILL CV
La Montaña. Organó de la Sociedad Montañesa. La Habana, 1918-1941.

- ILL CAT
La opinión catalana. Periódico semanal. La Habana, 1897.
- ILL GAL
La patria gallega. Revista semanal. Organó de los intereses gallegos en la isla. La Habana, 1913.
- ILL ESP
La región. Periódico político independiente. Director Manuel Coello. La Habana, 1912.
- BNJM-ILL CAN
Las Afortunadas. Periódico regional. Director Félix Carballo Armas. La Habana, 1893-1907.
- BNJM CAN
Las Afortunadas. Revista mensual. Director Miguel Martí. La Habana, 1922.
- BNJM BAL
Las Baleares. Revista mensual. Director Juan Torres Guasch. La Habana, 1907-1921.
- CP CAN
Las Canarias. La Habana, 1888.
- CP CAN
Las Canarias. Periódico regional. La Habana, 1896.
- BNJM ESP
La palabra española. Semanario habanero. Director Eutiquio Aragonés. La Habana, 1927-1928 (continuada por *Nuestra América*).
- BNJM GAL
La tierra gallega. La Habana, 1894-1896.
- BNJM CAT
Laurac-Bat. La Habana, 1886-1896.
- BNJM CAN
La voz de Canarias. Periódico semanal de literatura y dedicado a los intereses generales de la provincia de Canarias. La Habana, 1884.
- BNJM CV
La voz de Cantabria. La Habana, 1884.
- ILL GAL
La voz de Galicia. Semanario regionalista de noticias. Director Juan G. Montenegro. Imp. La Tipográfica, La Habana, 1892.
- FSEC GAL
 Liga Santaballea. Sociedad de Beneficencia y Protección Mutua. *Reglamento*. La Habana, s/f.

- ILL CAT
Martí, Carlos. *Los catalanes en América: Cuba*. Ed. Minerva, Barcelona, 1920.
- ILL CAT
Martí, Carlos. *Los catalanes en América: Cuba*. Imp. Hernández Lapido, La Habana, 1921.
- FAAC LEO
Memoria de la colonia leonesa en Cuba. Desde su fundación en 1914 hasta el año actual. Imp. Martín, La Habana, 1939.
- ILL GAL
Memorias de Naturales de Ortigueira. Anual. La Habana, 1964.
- AHPSC CAT
Modificación y ampliación de los Estatutos del «Catalunya» Grupo Nacionalista Radical. Fondo: Gobierno Provincial. Legajo: 2565 (Sociedades extranjeras). Mecanuscrito, 5 de julio de 1923.
- ILL ESP
Monge Muley, Gerardo. *Españoles en Cuba*. Tipografía La Académica y Talleres Tipográficos Hostench, Barcelona, 1953.
- ILL GAL
Neira Vilas, Xose. «Galicia en Cuba», en *Galicia, año 79*. Pontevedra, 1980.
- ILL GAL
Neira Vilas, Xose. *Gallegos en el Golfo de México*. Ed. Letras Cubanas, La Habana, 1983.
- BNJM-ILL ESP
Nosotros. Crónica de España. Mensual. Director Gerardo Alvarez Gallego. La Habana, 1938-1939.
- BNJM ESP
Nosotros. Organó de la Casa de Cultura y Asistencia Social. Semanario. La Habana, 1938-1950.
- ILL ESP
Nuestra España. Revista mensual. La Habana, 1939-1941.
- ILL ESP
Nueva España. Periódico semanal. El periódico de los españoles castizos. Director José Gayoso. La Habana, 1938.
- BNJM AST
Orbe Asturiano. Periódico quincenal. Director Antonio López Fernández. La Habana, 1935.
- AHPSC CAT
Patria. Revista del Grop Nacionalista Catalán. Santiago de Cuba, 1924.

- BNJM-ILL GAL
Patria Gallega. Revista mensual. Director Francisco G. Gómez. Compañía Editorial de Libros y Folletos. La Habana, 1941-1961.
- BNJM CAN
Patria Isleña. Revista mensual. Organó de la colonia canaria de Cuba. Director Luis F. Gómez Wangüemert. La Habana, 1926.
- ILL ESP
Raíz. España en América. Revista mensual. La Habana, 1948-1950.
- AHPSC GAL
 Recurso contra las elecciones celebradas por el muy ilustre Centro Gallego de La Habana. Delegación de Santiago de Cuba. Fondo: Gobierno Provincial. Legajo: 2568 (Sociedades extranjeras). Mecanuscrito, 16 de enero de 1953.
- AHPSC ESP
Registro de Sociedades. Fondo: Gobierno Provincial. Legajos: 146-147, 2 tomos; tomo 1 (1888-1939) y tomo 2 (1924-1956).
- AHPSC ESP
 Reglamento de Amigos de España. Institución Republicana Española. Santiago de Cuba. Fondo: Gobierno Provincial. Legajo: 2567 (Sociedades extranjeras), 22 de julio de 1938.
- AHPSC CAT
 Reglamento de Beneficencia de la Casa de Salud del Centro Catalán de Santiago de Cuba. Fondo: Gobierno Provincial. Legajo: 2565 (Sociedades extranjeras). Manuscrito, 15 de enero de 1903.
- AHPSC ESP
 Reglamento del Centro de la Colonia Española de Jamaica. Imp. La voz del pueblo. Guantánamo, 1906, 28 pp. Fondo: Gobierno Provincial. Legajo: 2565 (Sociedades extranjeras).
- AHPSC GAL
 Reglamento de la Sociedad (de los hijos de Galicia) O's Pinos Novos. Fondo: Gobierno Provincial. Legajo: 2565 (Sociedades extranjeras). Mecanuscrito, 12 de agosto de 1921.
- AHPSC ESP
 Reglamento del Círculo Republicano Español de Palma Soriano. Oriente. Fondo: Gobierno Provincial. Legajo: 2568 (Sociedades extranjeras). Mecanuscrito, 22 de junio de 1944.
- AHPSC ESP
 Reglamento Interior de la Junta Directiva de la Asociación Española del Comercio y de la Industria de Oriente y Camagüey en Santiago de Cuba. Fondo: Gobierno Provincial. Legajo: 2565 (Sociedades extranjeras). Mecanuscrito, 24 de mayo de 1923.

- AHPSC CV
 Revista Económica. Consagrada a la defensa de los intereses de la Agricultura, Industria y Comercio. Órgano oficial de la Cámara de Comercio de Valladolid. Fondo: Cámara de Comercio. Legajo: 20 (Cámaras de Comercio extranjeras), marzo de 1888.
- AHPSC ESP
 «Vida social, cultural y benéfica del Centro de la colonia española» (Santiago de Cuba), en *Cuba Contemporánea*. Provincia de Oriente, s/p. La Habana, 1944.
- ILL ESP
Regeneración española. Eco de la opinión carlista en la isla de Cuba. La Habana, 1899.
- CP CAN
Reglamento de la Asociación Canaria de Beneficencia y Protección Agrícola. Imp. La Propaganda Literaria, La Habana, 1872.
- FAAC AST
Reglamento de la Asociación Mutualista de Empleados de la Casa de Salud «Covadonga». Imp. Pérez Sierra, S. A., La Habana, 1960.
- CP CAN
Reglamento de la Asociación Protectora de la Inmigración Canaria y de Beneficencia de Matanzas. Imp. Aurora del Yumurí, Matanzas, 1878.
- FAAC CV
Reglamento de la Sociedad Benéfica Burgalesa, con las reformas aprobadas en la Junta General Extraordinaria celebrada el día 30 de enero de 1931. Imp. Fernández Solana y Cía., La Habana, 1931.
- CP CAT
Reglamento de la Sociedad Benéfica de Naturales de Cataluña. Imp. del Gobierno por S. M., La Habana, 1841.
- BGDM CAT
Reglamento de la Sociedad de Socorros establecida en Matanzas. Imp. del Gobierno por S. M., Matanzas, 1851.
- BNJM AST
Reglamento del Club Cangas de Onís, Parres y Amieva. La Habana, 1974.
- FAAC AST
Reglamento General del Centro Asturiano de La Habana. Imp. La Habanera, La Habana, 1930.
- FAAC AST
Reglamento General del Centro Asturiano de La Habana. Imp. Pérez Sierra, La Habana, 1936.

- FAAC AST
Reglamento General del Centro Asturiano de La Habana. Imp. y Almacén de Papel
 «La Habanera», La Habana, 1939.
- FAAC AST
Reglamento General del Centro Asturiano de La Habana. Imp. Pérez Sierra y Hno.,
 La Habana, 1948.
- FAAC AST
Reglamento General del Centro Asturiano de La Habana. Ed. Solana Hermanos y Cía.,
 La Habana, s/f.
- FAAC AST
Reglamento General del Club Tinetense de La Habana. Imp. Pérez Sierra, La Habana,
 1947.
- CP CAN
Reglamento para la Sección de Beneficencia y Casa de Salud de la Asociación Canaria.
 Tipografía de Rocés y Pérez, La Habana, 1907.
- ILL ESP
República Ibérica. Diario democrático federal de la tarde. Director Niceto Solá y
 Freixas. La Habana, 1886-1888.
- BNJM CAN
Revista de Las Canarias. Periódico decenal de artes, ciencias, literatura, agrícola y de
 intereses generales de la colonia canaria. Director Eduardo Pinedas. Imp. Alvarez
 y Cía., La Habana, 1890.
- ILL GAL
Santos é Meigas. Revista Gallega. Semanal (encuadrada con Alma Gallega). La Ha-
 bana, s/f.
- FAAC-SAB AST
 Sociedad Asturiana de Beneficencia. *Memoria que presenta la Junta Directiva a la Ge-
 neral de Socios en enero de 1955.* La Habana, 1955.
- FAAC-SAB AST
 Sociedad Asturiana de Beneficencia. *Memoria que presenta la Junta Directiva a la Ge-
 neral de Socios en enero de 1960.* Imp. Pérez Sierra, S. A., La Habana, 1960.
- FAAC-SAB AST
 Sociedad Asturiana de Beneficencia. *Memoria del Primer Centenario (1877-1977).* La
 Habana, s/f.
- FAAC-SAB AST
 Sociedad Benéfica Burgalesa. *Memoria leída y aprobada en las juntas de directiva y
 general celebradas en 8 y 17 de julio de 1910.* Imp. J. A. Casanova, La Habana,
 1910.

- BGDM CAT-BAL
Sociedad Catalana y Balear de Beneficencia. *Memorias*. Matanzas, 1889.
- BNJM GAL
Sociedad de Beneficencia de Naturales de Galicia. *Estatutos*. Imp. Modas Magazine, La Habana, 1959.
- FAAC AST
Sociedad Hijos del Ayuntamiento de Cospeito. Publicación trimestral. La Habana, 1980.
- FAAC AST
Sociedad Naturales del Consejo de Navia. *Reglamento General*. La Habana, 1958.
- FAAC AST
Sociedad Naturales del Consejo de Navia. *Reglamento para el uso del Panteón Social*. La Habana, 1934.
- BGDM CAT-BAL
Sociedad Protectora Catalana de Naturales de Cataluña, Baleares y descendientes de ambas provincias. Imp. El Ferrocarril, Matanzas, 1872.
- BGDM CAT
Societat de Beneficencia de Naturals de Catalunya. Llibre d'Or. L'Havana, 1940.
- ILL GAL
Suevia. Revista Gallega. Semanal. La Habana, 1910.
- ILL ESP
Unión Ibérica. Diario. Director Carlos Carrió. La Habana, 1898-1919.
- BNJM-ILL GAL
Vida Gallega. Mensual. Organó oficial de la Sociedad de Beneficencia de Naturales de Galicia. Director Antonio do Campo de la Fuente. Ed. Hermes, La Habana, 1938-1945.
- FAAC AST
Villaviciosa y Colunga. Conmemoración del 32 Aniversario. La Habana, 1945.
- FAAC AST
Vivero en Cuba. Publicación mensual de la Sociedad Vivero y su comarca. La Habana, 1911.
- ILL ESP
Voz de España. Organó oficial del Círculo Republicano Español de Cuba. Director Gerardo Alvarez Gallego. La Habana, 1943.